

Preis Index



-5 dB(A) Geräuschreduzierung mit speziellen, optionalen Geräuschdämpfern möglich - Serie 281



IPA Bescheinigung: Reinraum ISO Klasse 3 (DIN 14644-1) bei v = 1 m/s für Serie 280.10.100.0



ESD Klassifizierung: Elektrisch leitfähige ESD/ATEX Versionen auf Anfrage



Öffnen E-Kette®: Die Nut des Öffnungssteges mit einem Schraubendreher senkrecht eindrücken. Mit Hebelbewegung (gegen das Horn) lösen



Deckel/Boden demontieren E-Rohr: Mit Schraubendreher senkrecht die Nut des Deckels/Bodens eindrücken und aufhebeln



Wann nehme ich die Serie 280/290/R770:

- Wenn eine leise Ausführung benötigt wird
- Bei sehr hohen Geschwindigkeiten und/oder Beschleunigungen
- Für lange Verfahrswege
- Für hohe Zusatzlasten
- Auch ohne Vorspannung erhältlich



Wann nehme ich sie nicht:

- Wenn beim auf der Seite liegenden Einsatz große freitragende Länge benötigt wird
- ▶ Serie E4.32, Seite 7.42
- Wenn eine extrem vibrationsarme E-Kette® gewünscht wird
- ▶ Serie E6.35, Seite 8.50

- 1 Stege bei E-Kette® beidseitig herausnehmbar
- 2 Variantenreiche Innenaufteilung
- 3 Geschlossene und offene Bereiche kombinierbar
- 4 Anschlag mit "Bremse" zur Geräuschreduzierung
- 5 Optimierte Gleitflächen
- 6 Breite Kunststoffstege - kabelfreundlich
- 7 Deckel bei E-Rohr schwenkbar und herausnehmbar
- 8 KMA-Anschlusselemente mit "Rundum" Befestigungsmöglichkeit
- 9 Anschlusselemente starr oder pendelnd lieferbar
- 10 Option - integrierte C-Profil-Zugentlastung mit Chainfix-Clips oder Kettenkämmen
- 11 Alternativ lieferbar mit rückwärtigen/ beidseitigen Biegeradien RBR!



Auch als E4/00-NC ohne Vorspannung erhältlich

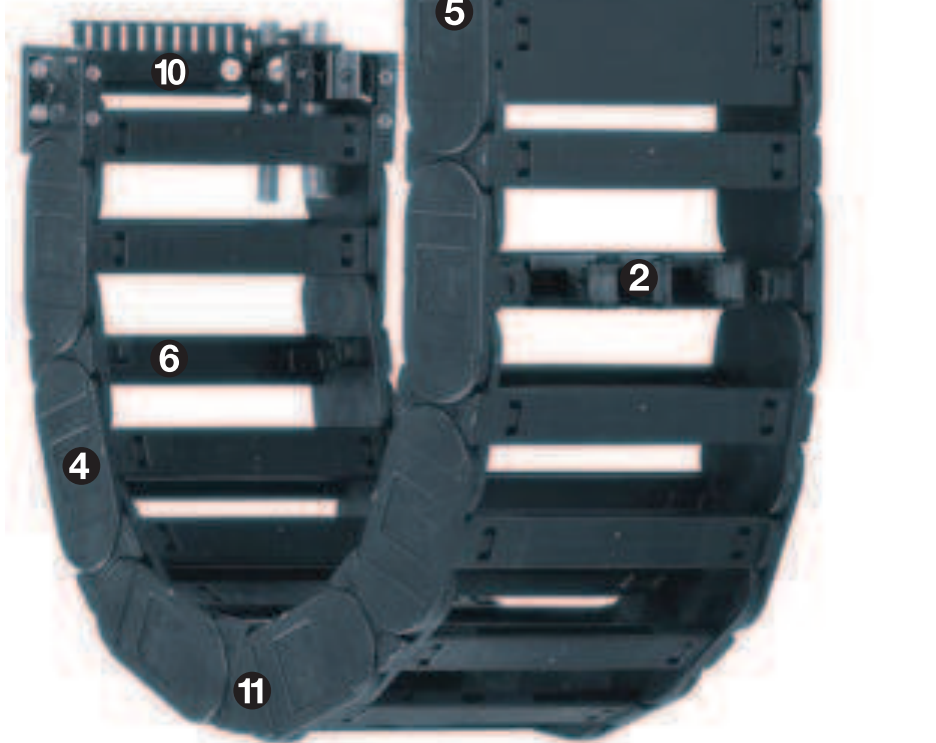

Bestellbeispiel einer kompletten E-Kette®

Bitte die Kettenlänge in m/mm oder die Gliederanzahl angeben! Beispiel: 4 m oder 72 Glieder

4 m 280.30.300.0

Energiekette

mit 2 Trennstegen 282 montiert je 2. Glied

Innenaufteilung

1 Satz 2800.30.1.12.C

Anschlusselement



Freitragende Länge

FL_G = freitragend mit geradem Obertrum
 FL_B = freitragend mit erlaubtem Durchhang
 Weitere Infos ► **Konstruieren, Seite 1.12**

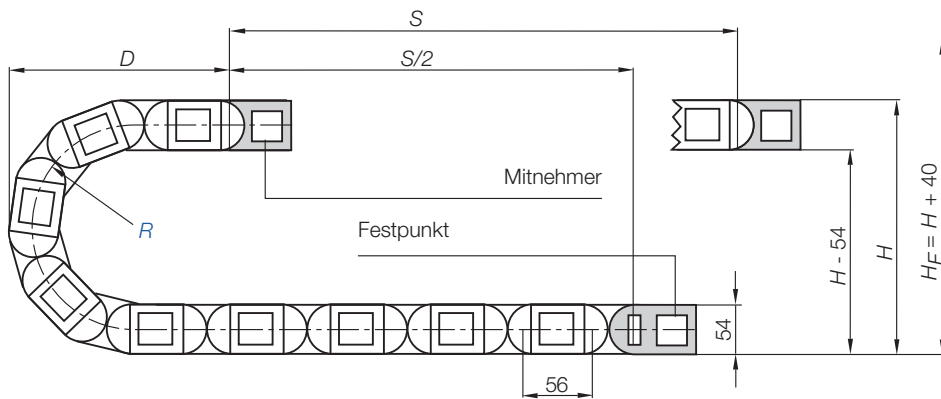
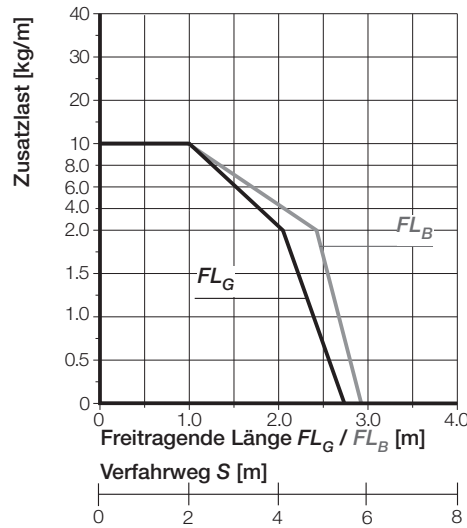
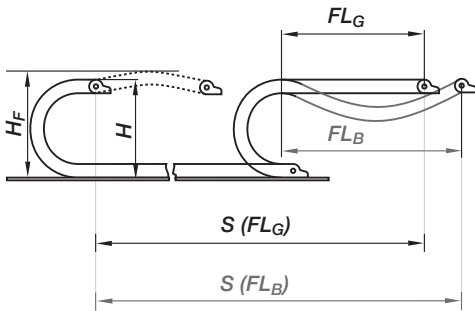

Teilung = 56 mm/Glied **Glieder/m = 18 (1008 mm)** **Kettenlänge = $S/2 + K$**

R	063	075	100	125	150	175	200	220	250	300
H_{+20}	180	205	255	305	355	405	455	495	555	655
D	146	158	183	208	233	258	283	303	333	383
K	310	350	430	505	585	665	745	805	900	1055
H_2	180	205	166	166	166	166	166	166	166	166
D_2^{+25}	146	158	370	470	500	655	770	900	930	1100
K_2	310	350	616	784	896	1120	1288	1456	1568	1904

S = Verfahrweg
 R = Biegeradius
 H = Nominale Einbauhöhe
 H_F = Erforderliche Einbauhöhe
 H_{RI} = Rinneninnenhöhe
 D = Überstand, Radius-Endstellung
 $K = \pi \cdot R + \text{"Sicherheit"}$
 D_2 = Überstand bei langen Verfahrwegen, gleitend
 K_2 = *Zuschlag
 H_2 = *Einbauhöhe
 *bei heruntergesetztem Mitnehmer

Andere Einbauarten

- Hängend ≤ 80 m
- Stehend ≤ 5 m
- Seitlich freitragend $\leq 1,5$ m
- Kreisförmig = mit Nacharbeit
- Freitragende Länge Untertrum = auf Anfrage

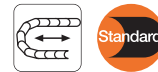

Kurze Verfahrwege - freitragend

Freitragende E-Ketten® weisen eine positive Vorspannung auf. Bitte bei der Planung der lichten Einbauhöhe H_F beachten. Bei besonders beengten Platzverhältnissen rufen Sie uns bitte an.

Die erforderliche lichte Einbauhöhe ist:
 $H_F = H + 40$ mm
 (bei 2,0 kg/m Zusatzlast)

Lange Verfahrwege ab 10 m bis max. 200 m **Kettenlänge = $S/2 + K_2$**

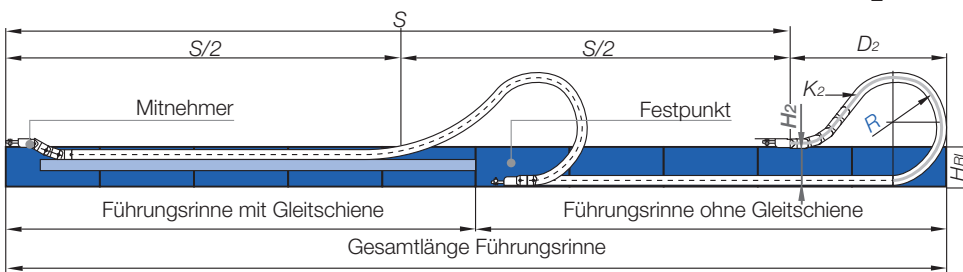

Bei Verfahrwegen zwischen 6,0 und 10 m empfehlen wir eine größere freitragende E-Kette®.



Lange Verfahrwege - gleitend (bis max. 200 m)

Hier wird die E-Kette® Ober- auf Untertrum **gleitend** in einer Führungsrinne eingesetzt. Wir empfehlen die Projektierung einer derartigen Anlage von unseren Technikern durchführen zu lassen.

Geschwindigkeit max. FL_G / Beschleunigung max. FL_G	max. 20 [m/s] / max. 200 [m/s ²]
Geschwindigkeit max. FL_B / Beschleunigung max. FL_B	max. 3 [m/s] / max. 6 [m/s ²]
Geschwindigkeit max. gleitend / Beschleunigung max. gleitend	max. 10 [m/s] / max. 50 [m/s ²]
Material - Zulässige Temperatur °C	igumid G / -40° bis +120° C
Brennbarkeitsklasse, igumid G	VDE 0304 IIC UL94 HB

Technische Daten



Weitere Infos zu Materialeigenschaften ► **Seite 1.38**



System E4/00
 Innenhöhe: 32 mm

Tel. +49- (0) 22 03-96 49-800
 Fax +49- (0) 22 03-96 49-222



► Seite 7.255



Zur Unterstützung des Untertrums - Ablegerinne als Modulbaukasten lieferbar ► Seite 9.70

igus® E-KettenSysteme®

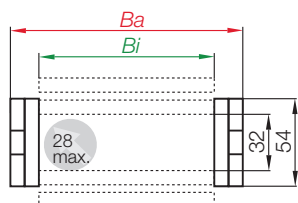

Bestellbeispiel

280. 30. 300. 0



Serie 280 - Vollstegige E-Kette®

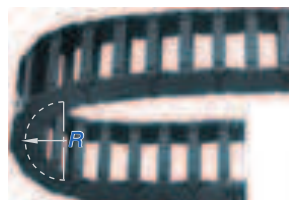

- Vollstegig
- Beim Einsatz steifer Hydraulikschläuche
- Bei besonders harten Einsatzfällen
- Beidseitig zu öffnen



Tel. +49- (0) 22 03-96 49-800
Fax +49- (0) 22 03-96 49-222

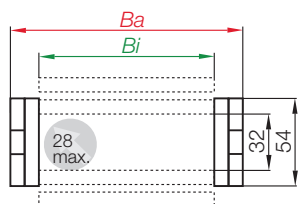

Bestellbeispiel

290. 20. 300. 0



Standard Serie 290 - Halbstegige E-Kette®

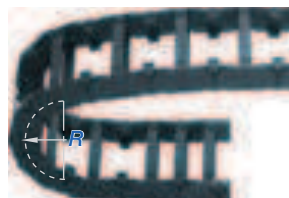

- Halbstegig = Standard
- Für fast alle Einsatzfälle
- Beidseitig zu öffnen
- Montagefreundlich
- Stabil
- Preiswert



igus® GmbH
51147 Köln

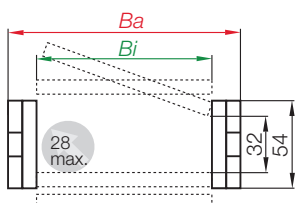

Bestellbeispiel

770. 30. 300. 0



Serie R770 - Geschlossenes E-Rohr

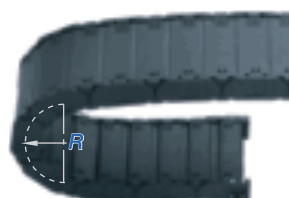

- Geschlossen
- Guter Schutz der Leitungen gegen Verschmutzungen aller Art
- Schutz gegen heiße Späne (900°C)
- Beidseitig zu öffnen: Im Innenradius können die Böden an beliebiger Stelle entnommen werden, im Außenradius kann der Deckel zusätzlich aufgeklappt werden



Internet: www.igus.de
E-mail: info@igus.de

Superleise!
Durch spezielle Geräushdämpfer

Serie 281 - Bestellbeispiel 281.10.250.0

Weitere Informationen unter:

www.igus.de oder Tel. +49-0 22 03-96 49-800



Art. Nr.	Bi [mm]	Ba [mm]	280 [kg/m]	290 [kg/m]	R770 [kg/m]
280/290/770.05... <input type="checkbox"/> .0*	50	73	≈ 1,73	≈ 1,64	≈ 2,63
280/290.06..... <input type="checkbox"/> .0	68	91	≈ 1,79	≈ 1,67	-
280/290/770.07... <input type="checkbox"/> .0	75	98	≈ 1,84	≈ 1,69	≈ 2,75
280/290.087..... <input type="checkbox"/> .0	87	110	≈ 1,93	≈ 1,73	-
280/290/770.10... <input type="checkbox"/> .0	100	123	≈ 2,02	≈ 1,78	≈ 2,83
280/290/770.11... <input type="checkbox"/> .0	108	131	≈ 2,08	≈ 1,81	≈ 2,94
280/290.112..... <input type="checkbox"/> .0	112	136	≈ 2,15	≈ 1,84	-
280/290/770.12... <input type="checkbox"/> .0	125	148	≈ 2,20	≈ 1,87	≈ 3,03
280/290.137..... <input type="checkbox"/> .0	137	161	≈ 2,29	≈ 1,91	-
280/290/770.15... <input type="checkbox"/> .0	150	173	≈ 2,38	≈ 1,96	≈ 3,19
280/290.162..... <input type="checkbox"/> .0	162	186	≈ 2,44	≈ 1,99	-
280/290/770.17... <input type="checkbox"/> .0	168	191	≈ 2,51	≈ 2,02	≈ 3,39
280/290.18..... <input type="checkbox"/> .0	175	198	≈ 2,56	≈ 2,05	-
280/290.187..... <input type="checkbox"/> .0	187	211	≈ 2,65	≈ 2,09	-
280/290/770.20... <input type="checkbox"/> .0	200	223	≈ 2,74	≈ 2,14	≈ 3,59
280/290.212..... <input type="checkbox"/> .0	212	236	≈ 2,87	≈ 2,20	-
280/290.23..... <input type="checkbox"/> .0	225	248	≈ 2,92	≈ 2,22	-
280/290.237..... <input type="checkbox"/> .0	237	261	≈ 3,05	≈ 2,29	-
280/290/770.25... <input type="checkbox"/> .0	250	273	≈ 3,10	≈ 2,32	≈ 4,04
280/290.262..... <input type="checkbox"/> .0	262	286	≈ 3,19	≈ 2,36	-
280/290.28..... <input type="checkbox"/> .0	275	298	≈ 3,28	≈ 2,41	-
280/290.29..... <input type="checkbox"/> .0	287	311	≈ 3,37	≈ 2,45	-
280/290/770.30... <input type="checkbox"/> .0	300	323	≈ 3,46	≈ 2,50	≈ 4,43
280/290.312..... <input type="checkbox"/> .0	312	336	≈ 3,59	≈ 2,56	-
280/290.325..... <input type="checkbox"/> .0	325	348	≈ 3,68	≈ 2,60	-
280/290.337..... <input type="checkbox"/> .0	337	361	≈ 3,77	≈ 2,65	-
280/290.350..... <input type="checkbox"/> .0	350	373	≈ 3,86	≈ 2,69	-
280/290.362..... <input type="checkbox"/> .0	362	386	≈ 3,95	≈ 2,74	-
280/290.375..... <input type="checkbox"/> .0	375	398	≈ 4,04	≈ 2,79	-
280/290.387..... <input type="checkbox"/> .0	387	411	≈ 4,11	≈ 2,82	-
280/290.400..... <input type="checkbox"/> .0	400	423	≈ 4,18	≈ 2,86	-

lieferbare Biegeradien

R [mm] 063** 075** 100** 125 150 175 200 220 250 300

Ergänzen Sie bitte die Artikel Nr. mit dem gewünschten Wert des Radius (R) z.B. 280.30.300.0

0 = Standardfarbe schwarz, weitere Farben ► Seite 1.39 · Teilung: 56 mm/Glied - Glieder/m = 18

*Deckel herausnehmbar, nicht schwenkbar · **Nicht für R770 lieferbar

Heiße Späne bis 850°C

E-Rohre, an denen 850 °C heiße Späne abprallen, als Sonderanfertigung. Manche Anwendungen im Spänebereich hinterließen Brand- und Schmelzspuren. Mit dem igus®-Werkstoff igumid HT ist Schluss damit.

Bestellbeispiele:

Komplettes E-Rohr aus HT*:

770.30.150.0.HT

Nur Deckel aus HT:

770.30.HTE.150.0

*für lange Verfahrwege nach Rücksprache

Weitere Informationen:

www.igus.de/de/HT

Lieferzeit 10 Werktagen

System E4/00
Innenhöhe: 32 mm

Tel. +49- (0) 22 03-96 49-800
Fax +49- (0) 22 03-96 49-222



Erweiterungsbügel für dicke Schläuche ► Seite 7.270

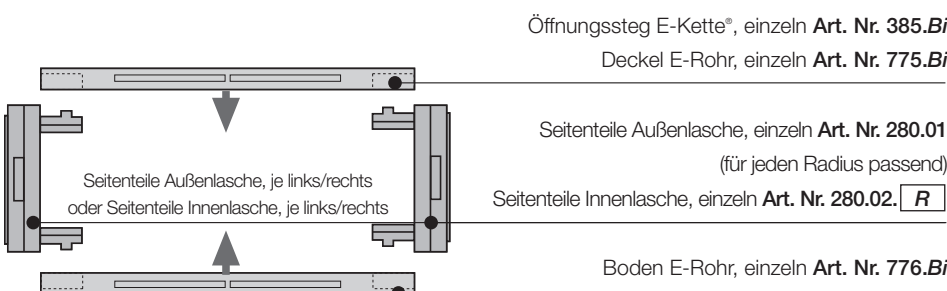

Art. Nr. Einzelteile Kettenglieder

Seitenteil Innenlasche

Seitenteil Außenlasche

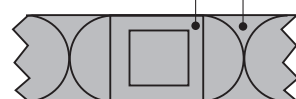

► Seite 7.255



Standardmäßig werden igus® Trennsteg jedes 2. Kettenglied montiert! **Hinweis: Seitenabstand von min. 25 mm (E-Rohr) beachten!**

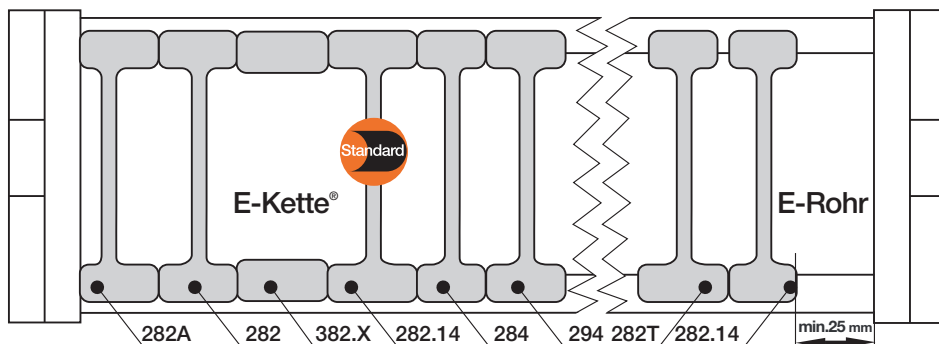

Tel. +49- (0) 22 03-96 49-800
Fax +49- (0) 22 03-96 49-222

igus® GmbH
51147 Köln

Internet: www.igus.de
E-mail: info@igus.de

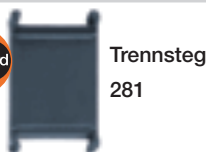

Trennsteg
281



Trennsteg
281T



Trennsteg
281.14



Trennsteg
283



Abstandhalter
381.XX



Klemmtrennsteg
293



Trennsteg
asymmetrisch 281A

Trennsteg für E-Ketten®	
unmontiert	281
montiert	282

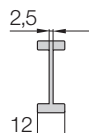

Trennsteg für E-Rohre	
unmontiert	281T
montiert	282T

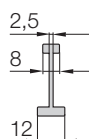

Trennsteg für E-Ketten® und E-Rohre	
unmontiert	281.14
montiert	282.14

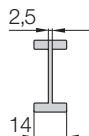

Trennsteg für E-Ketten®	
unmontiert	283
montiert	284

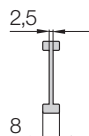

Abstandhalter* für E-Ketten®	
unmontiert	381.XX
montiert	382.XX

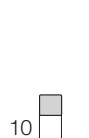

Klemmtrennsteg für E-Ketten®	
unmontiert	293
montiert	294

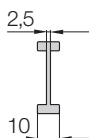

Trennsteg, asymmetrisch für E-Ketten®	
unmontiert	281A
montiert	282A

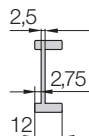

*Für Anwendungen *auf der Seite*

Variante 1: Trennsteg und Abstandhalter

● **Trennsteg 281 für E-Ketten®** bietet durch seinen breiten Fuß sicheres Standvermögen, auch bei dicken Leitungen und Schläuchen. Soll der Abstand zwischen den Trennstegen größer sein, kann der **Trennsteg 281.14** verwendet werden

● **Trennsteg 281T für E-Rohre** mit mehreren Trennstegen. Er rastet im Boden sehr stark, im Deckel sehr schwach ein. Dadurch ist ein leichtes Öffnen des Deckels möglich. Bitte auf eine gleichmäßige Ausrichtung achten. Soll der Abstand zwischen den Trennstegen größer sein, kann der **Trennsteg 281.14** verwendet werden

● **Trennsteg 283 mit schmalen Fuß für E-Ketten®** bei Anwendungen mit vielen kleinen Leitungen, die jeweils durch einen Trennsteg voneinander separiert werden sollen

● Trennsteg (z.B. "auf der Seite liegend") können durch **Abstandhalter 381.XX für E-Ketten®** in ihrer Position fixiert werden. Die verfügbare Innenhöhe reduziert sich um 2 mm je Abstandhalter und Seite. Um dies zu vermeiden, können die Teile auch von außen auf den Öffnungssteg montiert werden (nicht bei langen Verfahrwegen) **XX = Breite Abstandhalter** (Wählbar 10, 15 und 20 mm)

Außerdem:

● **Klemmtrennsteg 293 für E-Ketten®** - mit erhöhter Haltekraft für Anwendungen mit sehr hoher Luftfeuchtigkeit oder extremen Belastungen. Die erhöhte Haltekraft wird durch asymmetrische Haltekralen zum Kettenglied hergestellt. Bitte auf eine gleichmäßige Ausrichtung achten (nicht für E-Rohre). Empfehlung: Ein Klemmtrennsteg pro Kettenglied für bessere Montierbarkeit

● **Asymmetrischer Trennsteg 281A für E-Ketten®** (nicht für E-Rohre) mit 12 mm Fuß, für die Kombination zwischen den verschieden breiten Abstandhaltern und Trennstegen z.B. bei Anwendungen auf der Seite liegend

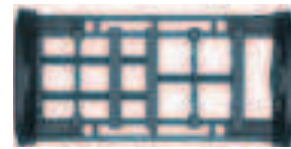
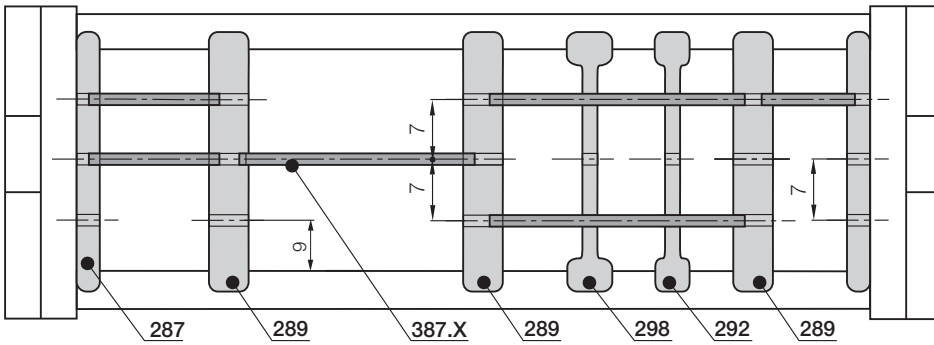

Beim Einsatz von vielen Leitungen mit unterschiedlichen Durchmesser - E-Ketten® und E-Rohre lassen sich sowohl vertikal als auch horizontal unterteilen

Variante 2: Zwischenböden

● Seitenplatten 286, Teilungsstege 288 und Zwischenböden 386.X bilden das Grundraster eines Regalsystems. Im Höhenraster von 7 mm können in 3 Stufen **Zwischenböden** verschiedener Breite angeordnet werden

● Für besondere Anwendungen: **Trennsteg mit angespritztem Zwischenboden 281.S.57** (57,5 mm) oder **281.S.45** (45 mm)

● Für eine sehr fein unterteilte Lösung werden **Höhenschlitzstege 291** eingesetzt (nicht für E-Rohre). Diese können jedoch nicht nachträglich in eine bestehende Aufteilung ohne Demontage der Innenaufteilung integriert werden

● **Nachträglich** läßt sich der einseitig **offene Höhenschlitzsteg 297** in bestehende Innenaufteilungen ohne Demontage der bestehenden Innenaufteilung integrieren. Bei Einbau der offenen Höhenschlitzstege kann die oberste und unterste Raststufe nicht mit einem Zwischenboden belegt werden

Seitenplatte für E-Ketten® und E-Rohre	
unmontiert	286
montiert	287

Teilungssteg für E-Ketten® und E-Rohre	
unmontiert	288
montiert	289

Trennsteg für E-Ketten® und E-Rohre	
unmontiert	281.S.57
montiert	282.S.57

Trennsteg für E-Ketten® und E-Rohre	
unmontiert	281.S.45
montiert	282.S.45

Höhenschlitzsteg für E-Ketten®	
unmontiert	291
montiert	292

Höhenschlitzsteg, offen für E-Ketten® und E-Rohre	
unmontiert	297
montiert	298

Breite X [mm]	Art. Nr. unmontiert	Art. Nr. montiert
018	386.18	387.18
023	386.23	387.23
025	386.25	387.25
028	386.28	387.28
033	386.33	387.33
043	386.43	387.43
050	386.50	387.50
054	386.54	387.54
062	386.62	387.62
075	386.75	387.75

Breite X [mm]	Art. Nr. unmontiert	Art. Nr. montiert
087	386.87	387.87
100	386.100	387.100
108	386.108	387.108
125	386.125	387.125
150	386.150	387.150
175	386.175	387.175
200	386.200	387.200
208	386.208	387.208
225	386.225	387.225

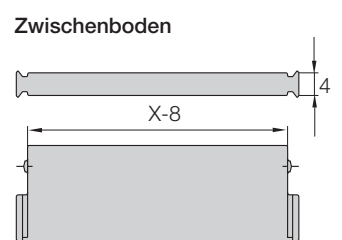

System E4/00
Innenhöhe: 32 mm

Tel. +49- (0) 22 03-96 49-800
Fax +49- (0) 22 03-96 49-222



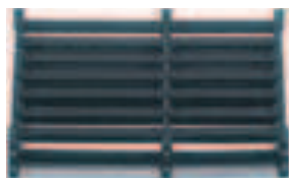

Mittellaschen - für extrem breite E-Ketten® bis 3,0 m

- Für Einsatzfälle, in denen besonders hohe Kabellasten extrem breite E-Ketten® (bis 3000 mm) erfordern
- Durch aneinander gekoppelte Kettenbänder können praktisch endlose E-Ketten® konzipiert werden
- Es kann bei gegebener Zusatzlast die freitragende Länge einer E-Kette® erhöht werden
- Ketten mit Mittellasche sind als E-Kette®, als E-Rohr oder als Kombination von beidem einsetzbar
- Eignung für freitragenden oder gleitenden Betrieb in einer Führungsrinne
- Befestigung mittels KMA Anschlusselementen oder Anschlusselementen aus Stahl

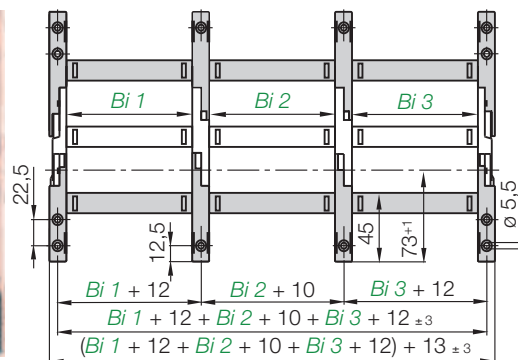

Bestellbeispiel
280.10 /20 /10. .0
280.Bi1/Bi2/Bi3. .0

Tel. +49- (0) 22 03-96 49-800
Fax +49- (0) 22 03-96 49-222



Bügel - für schonende Führung von Schlauchanwendungen

- Geeignet für Schläuche mit einem Außendurchmesser von max. 105 mm
- Gleitender Betrieb mit "im Außenradius montierten" Bügeln und Spezialführungsrinne möglich
- Bügel im Innenradius - Ein gleitender Betrieb der E-Kette® ist dann jedoch nicht möglich
- Der Bügel kann entweder direkt auf die Seitenteile des Kettengliedes gesteckt werden oder in Kombination mit zwei Öffnungsstegen verwendet werden

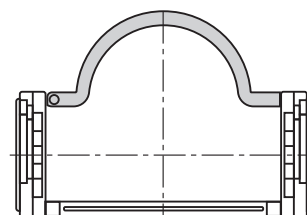
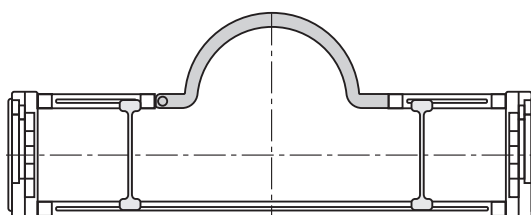

Wenn Sie eine Bügelversion benötigen, rufen Sie uns bitte an. Bei der Projektierung helfen wir Ihnen gerne!

385.15RHD115 runder Bügel für die Kombination mit Öffnungsstegen

385.18RD115 runder Bügel direkt auf dem Seitenteil montiert

Art. Nr.	Max Ø [mm] Schlauch	Form	Montage auf Seitenteil	Kombination mit Öffnungsstegen
385.15.RHD115	105	○	-	+
385.18.RD115	105	○	+	-

○ = runde Form + = ja / - = nein

igus® GmbH
51147 Köln

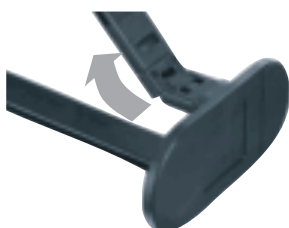

Klappsteg - Drehgelenkclip

- Normalerweise ist der Verschlusssteg der E-Kette® beidseitig komplett nach oben zu entnehmen. Für Fälle, in denen das Verbleiben des geöffneten Steges an der E-Kette® erwünscht ist, wurde ein Gelenkstück konstruiert, dass diese Möglichkeit eröffnet
- Länge Drehgelenk: 37,5 mm **Art. Nr. 385.02** / Verkürzter Öffnungssteg: Bi-37,5 mm **Art. Nr. 385.03**
- Bei Fragen zur Projektierung rufen Sie uns bitte an

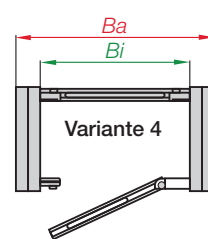
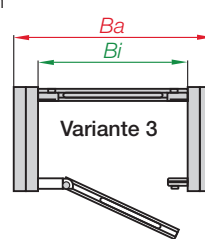
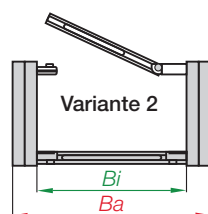
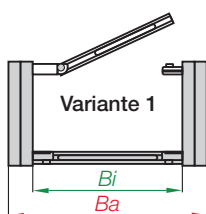
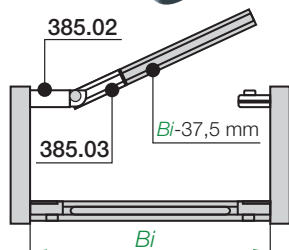

Internet: www.igus.de
E-mail: info@igus.de

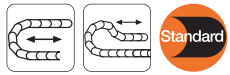

Der Standard - Variante KMA* - pendelnd

- Empfehlung für freitragende und gleitende Anwendungen
- Für enge Einbauverhältnisse
- Option - integrierte C-Profil-Zugentlastung mit Chainfix-Clips oder Kettenkämme
- Korrosionsbeständig
- Universell montierbar mit "Rundum"- Befestigungsmöglichkeit

*KMA = Kunststoff-Metall-Anschlusselement

Mitnehmer
2800/7700... □.2

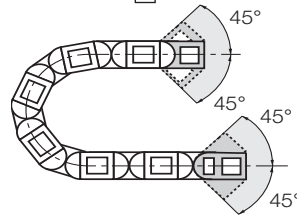

Festpunkt
2800/7700... □.1



Diese Befestigungsvarianten ergeben sich automatisch bei der Wahl des KMA-Anschlusselements

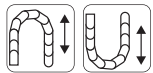
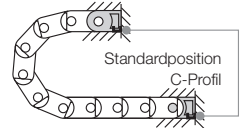

Variante KMA - starr

- Empfehlung für hängende und stehende Anwendungen

Außerdem:

- Universell montierbar
- C-Profil Option
- Korrosionsbeständig
- Für starre Verbindungen
- Für extreme Beschleunigungen

Mitnehmer
2900/7750... □.2

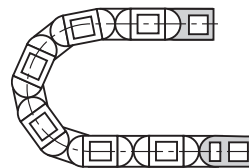

Festpunkt
2900/7750... □.1



Diese Befestigungsvarianten ergeben sich automatisch bei der Wahl des KMA-Anschlusselements

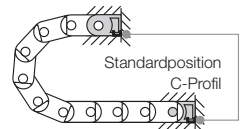

Festpunkt

2800/7700... □.1 (pendelnd)
2900/7750... □.1 (starr)

Mitnehmer

(pendelnd) 2800/7700... □.2
(starr) 2900/7750... □.2

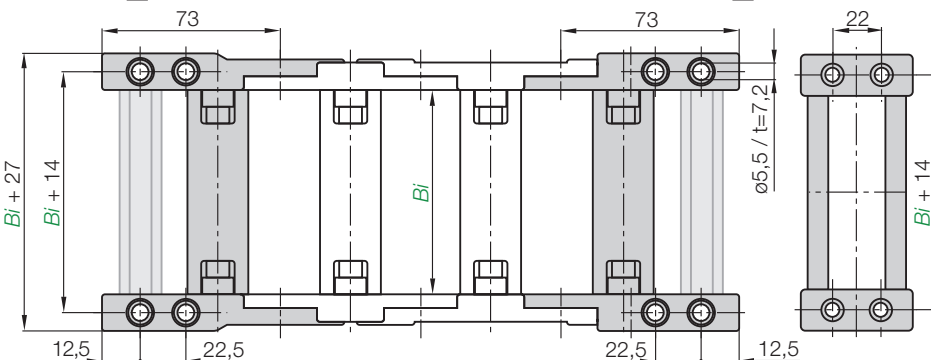

Breiten-index	Art. Nr. pendelnd	Art. Nr. starr	Komplettsatz	C-Profil Option	Bi [mm]	Breiten-index	Art. Nr. pendelnd	Art. Nr. starr	Komplettsatz	C-Profil Option	Bi [mm]
.05.	▶ 2800/7700	2900/7750	.05. □.12. □	50	.23. ▶ 2800	2900	.23. □.12. □	225			
.06.	▶ 2800	2900	.06. □.12. □	68	.237. ▶ 2800	2900	.237. □.12. □	237			
.07.	▶ 2800/7700	2900/7750	.07. □.12. □	75	.25. ▶ 2800/7700	2900/7750	.25. □.12. □	250			
.087.	▶ 2800	2900	.087. □.12. □	87	.262. ▶ 2800	2900	.262. □.12. □	262			
.10.	▶ 2800/7700	2900/7750	.10. □.12. □	100	.28. ▶ 2800	2900	.28. □.12. □	275			
.11.	▶ 2800/7700	2900/7750	.11. □.12. □	108	.29. ▶ 2800	2900	.29. □.12. □	287			
.112.	▶ 2800	2900	.112. □.12. □	112	.30. ▶ 2800/7700	2900/7750	.30. □.12. □	300			
.12.	▶ 2800/7700	2900/7750	.12. □.12. □	125	.312. ▶ 2800	2900	.312. □.12. □	312			
.137.	▶ 2800	2900	.137. □.12. □	137	.325. ▶ 2800	2900	.325. □.12. □	325			
.15.	▶ 2800/7700	2900/7750	.15. □.12. □	150	.337. ▶ 2800	2900	.337. □.12. □	337			
.162.	▶ 2800	2900	.162. □.12. □	162	.350. ▶ 2800	2900	.350. □.12. □	350			
.17.	▶ 2800/7700	2900/7750	.17. □.12. □	168	.362. ▶ 2800	2900	.362. □.12. □	362			
.18.	▶ 2800	2900	.18. □.12. □	175	.375. ▶ 2800	2900	.375. □.12. □	375			
.187.	▶ 2800	2900	.187. □.12. □	187	.387. ▶ 2800	2900	.387. □.12. □	387			
.20.	▶ 2800/7700	2900/7750	.20. □.12. □	200	.400. ▶ 2800	2900	.400. □.12. □	400			
.212.	▶ 2800	2900	.212. □.12. □	212							

Bitte Index **1** für ungerade Anzahl Glieder oder Index **2** für gerade Anzahl Glieder angeben!

Maße und Bestellvarianten

Bestellbeispiel pendelnd

2800. 05. 2. 12. □. C

- Optional mit C-Profil
- Komplettsatz ungerade/gerade
- Breiten-Index 2800 = E-Kette, 7700 = E-Rohr

Bestellbeispiel starr

2900. 05. 2. 12. □. C

- Optional mit C-Profil
- Komplettsatz ungerade/gerade
- Breiten-Index 2900 = E-Kette, 7750 = E-Rohr

Hinweis: Die E4/00 Ketten können sowohl mit einer Innen-, als auch mit einer Außenlasche enden. Am Mitnehmer bildet immer eine Außenlasche das erste Kettenglied. In Abhängigkeit von einer geraden oder ungeraden Gliederanzahl bitte Index **1** (ungerade) oder **2** (gerade) angeben!

Komplettsatz für beide Enden:

2900. 05. 2. 12. □. C (gerade)

Bei Einzelteil-Bestellung:

2900. 05. 2. 2. □. C (gerade)

Anschlusselement **Mitnehmer**

2900. 05. 2. 1. □. C (gerade)

Anschlusselement **Festpunkt**

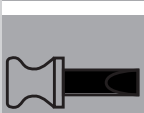
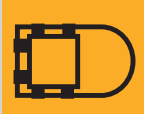
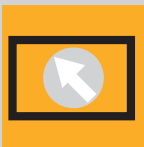



Chainfix Stahl- und Edelstahl-Bügelgeschellen* (Werkstoff: 1.4301) bieten höchste Zugkräfte. Mit Innensechskant einstellbar. Einfach, zweifach, und dreifach-Schellen lieferbar. Details ► Kapitel 10

Chainfix-Bügelgeschellen für das vormontierte C-Profil

Einfach-Schellen Art. Nr.		Zweifach-Schellen Art. Nr.		Dreifach-Schellen Art. Nr.		Leitung
Stahl	Edelstahl*	Stahl	Edelstahl*	Stahl	Edelstahl*	ø [mm]
CFX12.1	CFX12.1.E	CFX12.2	CFX12.2.E	CFX12.3	-	06 - 12
CFX14.1	CFX14.1.E	CFX14.2	CFX14.2.E	CFX14.3	-	12 - 14
CFX16.1	CFX16.1.E	CFX16.2	CFX16.2.E	CFX16.3	-	14 - 16
CFX18.1	CFX18.1.E	CFX18.2	CFX18.2.E	CFX18.3	-	16 - 18
CFX20.1	CFX20.1.E	CFX20.2	CFX20.2.E	CFX20.3	-	18 - 20
CFX22.1	CFX22.1.E	CFX22.2	CFX22.2.E	CFX22.3	-	20 - 22
CFX26.1	CFX26.1.E	CFX26.2	CFX26.2.E	-	-	22 - 26
CFX30.1	CFX30.1.E	CFX30.2	CFX30.2.E	-	-	26 - 30
CFX34.1	CFX34.1.E	CFX34.2	CFX34.2.E	-	-	30 - 34
CFX38.1	CFX38.1.E	-	-	-	-	34 - 38
CFX42.1	CFX42.1.E	-	-	-	-	38 - 42

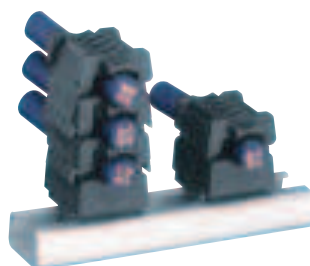

Chainfix Clip - Modular, aufsteckbar für C-Profil

Für igus® E-Ketten® mit C-Profil. Auch geeignet zur Montage in KMA-Anschlüsselementen und zum Einclippen an Öffnungsstegen. Chainfix Clips: hohe Zugkräfte, steckbar, modulare aufsteckbare Zugentlastung. Details ► Kapitel 10

Leitung ø [mm]	Art. Nr. Bügel	Art. Nr. Unterteil
04 - 08	CFC-08-M	CFC-08-C
08 - 12	CFC-12-M	CFC-12-C
12 - 16	CFC-16-M	CFC-16-C
16 - 20	CFC-20-M	CFC-20-C
20 - 24	CFC-24-M	CFC-24-C



Chainfix Nugget - Zugentlastungsstein für C-Profil

Zugentlastung zur Befestigung von Leitungen bis Ø 20 mm. Einfach zu montieren, ganz ohne Schrauben und Werkzeug. Einfache Zugentlastung, vorkonfektionierte Kabelbinder, sehr geringer Platzbedarf. Details ► Kapitel 10

Art. Nr.	max. Leitung ø [mm]	Breite [mm]
CFN.20	20	10,8
CFN.30.52*	30	16,4
CFN.20.N35*	20	20,0

*nur als Einzelteil - nicht fürs KMA

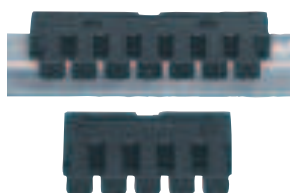

Chainfix Kettenkämme mit Schnappverbindung für C-Profil

Zugentlastung durch Kettenkämme einsteckbar im C-Profil. Einfach zu montieren, ganz ohne Schrauben. Leicht lösbar mit Schraubendreher, dennoch sicherer Halt im Einsatz. Für E-Ketten® mit KMA und C-Profil. Details ► Kapitel 10

Art. Nr.	Breite [mm]	Zähnezahl
3050.ZC	50	5
3075.ZC	75	7



igus® Chainfix Kettenkamm als Einzelteil

Universelle Kettenkämme als Einzelelement, anschraubbar im KMA oder steckbar ins Anschlüsselement. Details ► Kapitel 10

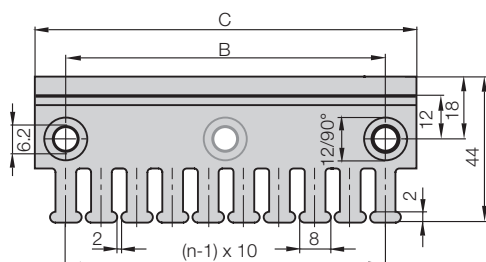
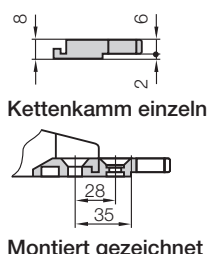

Kettenkamm	Zähnezahl n	Maß C [mm]	Maß B [mm]	Mittenbohrung
3050.ZB	5	50	30	-
3075.ZB	7	75	55	-
3100.ZB	10	100	80	-
3115.ZB	11	115	95	-
3125.ZB	12	125	105	-
3150.ZB	15	150	130	-
3175.ZB	17	175	155	-
3200.ZB	20	200	180	+
3225.ZB	22	225	205	+
3250.ZB	25	250	230	+

(- = nein / + = ja)

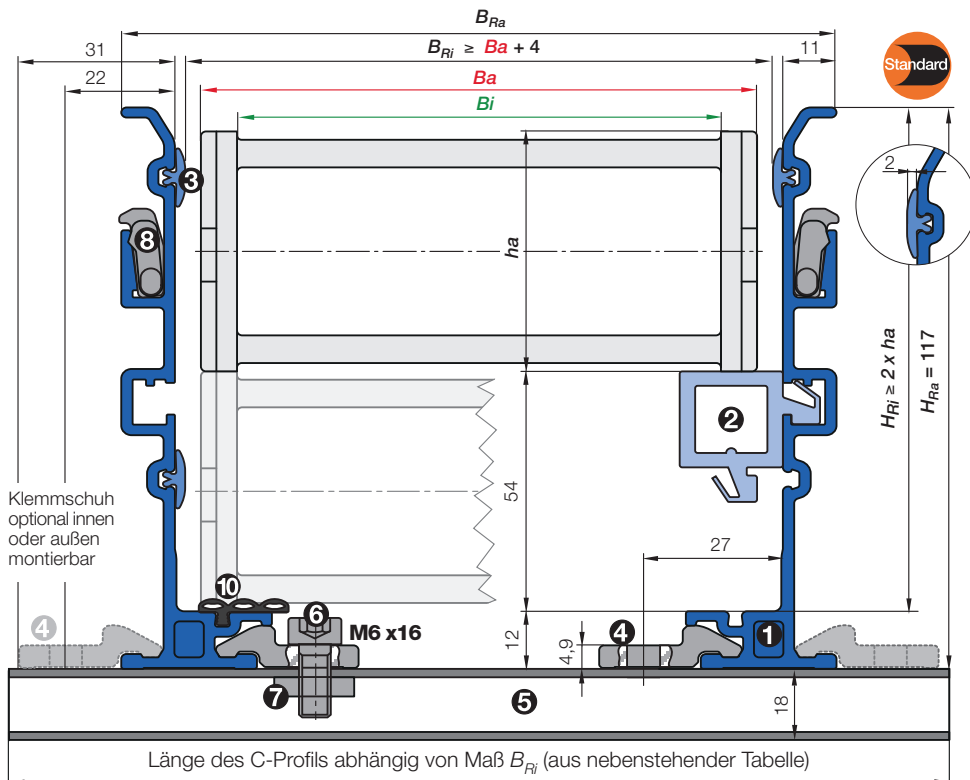

- B_a = E-Ketten® / E-Rohr Außenbreite
- B_i = E-Ketten® / E-Rohr Innenbreite
- h_a = E-Ketten® / E-Rohr Außenhöhe
- H_{Ri} = Führungsrinnen-Innenhöhe
- H_{Ra} = Führungsrinnen-Außenhöhe
- B_{Ri} = Rinnen-Innenbreite ▶ abhängig von Maß B_a
- B_{Ra} = Führungsrinnen-Außenbreite
- n_{Mon} = Anzahl Montagesets (links/rechts)
- n_{Ri} = Anzahl Führungsrinnen-Sets (links/rechts)
- !** $H_{Ri} \geq 2 \cdot h_a$
- !** $B_{Ri} \geq B_a + 4$
- = Führungsrinnen-Set ● = Gleitschiene
- = Montageset "Basic" ● = C-Profil

Montageset "Basic" mit C-Profil für E-Ketten®

Klemmschuh optional innen oder außen montierbar

280.05.200.0 ▶ Bestell-Beispiel

B_{Ri} [mm]	Art. Nr.	
	innen montiert	außen montiert
.05	960.30.125	960.30.175
.06	960.30.150	960.30.200
.07	960.30.150	960.30.200
.087	960.30.175	960.30.225
.10	960.30.175	960.30.225
.11	960.30.200	960.30.250
.112	960.30.200	960.30.250
.12	960.30.200	960.30.250
.137	960.30.225	960.30.275
.15	960.30.225	960.30.275
.162	960.30.250	960.30.300
.17	960.30.250	960.30.300
.18	960.30.250	960.30.300
.187	960.30.275	960.30.325
.20	960.30.275	960.30.325
.212	960.30.300	960.30.350
.23	960.30.300	960.30.350
.237	960.30.325	960.30.375
.25	960.30.325	960.30.375
.262	960.30.350	960.30.400
.28	960.30.350	960.30.400
.29	960.30.375	960.30.425
.30	960.30.375	960.30.425
.312	960.30.400	960.30.450
.325	960.30.400	960.30.450
.337	960.30.425	960.30.475
.350	960.30.425	960.30.475
.362	960.30.450	960.30.500
.375	960.30.450	960.30.500
.387	960.30.475	960.30.525
.400	960.30.475	960.30.525



- **Stückliste Führungsrinnen-Set "Basic"**: ① Rinnenseitenteil, Aluminium, 2 m
- ② Gleitschiene, Kunststoff, 2 m ③ Kunststoff Gleitleisten, seitlich, 2 m (ohne Gleitleisten auf Anfrage) ⑩ Optional: Dämpfungsprofil, Gummi
- **Stückliste Montageset "Basic"**: ④ Klemmschuh, Alu ⑤ C-Profil, Stahl verzinkt, Länge ▶ Tabelle ⑥ Innensechskant M6 x 16 ⑦ Gleitmutter M6 ⑧ Verbinder "Basic", Kunststoff

Bestellbeispiel: für 30 m Verfahrensweg, Einspeisung mittig, Serie 280.30.300.0 mit $B_{Ri} = 327$

- Führungsrinnen-Set (bestehend aus 2 Rinnenseitenteilen incl. Gleitleisten) **ohne** Gleitschiene
Bestelltext: 16 m Führungsrinne ohne Gleitschiene (8 Sätze à 2 m) Art. Nr. 972.30.SL
- Führungsrinnen-Set (bestehend aus 2 Rinnenseitenteilen incl. Gleitleisten) **mit** Gleitschiene
Bestelltext: 16 m Führungsrinne mit Gleitschiene (8 Sätze à 2 m) Art. Nr. 972.31.SL
- Montageset "Basic" komplett (Menge: Führungsrinnen-Sets + 1)
Bestelltext: 17 Montagesets "Basic" Art. Nr. 960.30.375
- Festpunktmodul
Bestelltext: 1 Set Art. Nr. 972.80
- Optional:** Für eine zusätzliche Geräuschreduzierung mit dem **Dämpfungsprofil** ergänzen Sie bitte den Index A - Beispiel: **Art. Nr. 972.30.SLA**

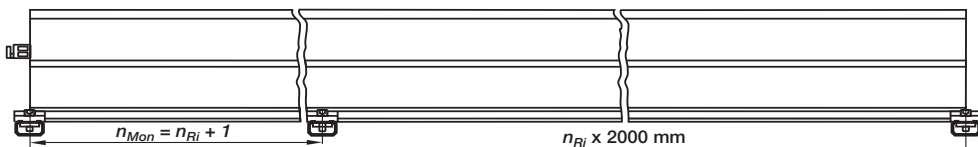

Prinzipzeichnung: Anzahl der zu montierenden Montagesets "Basic" = Anzahl der Rinnenstücke + 1

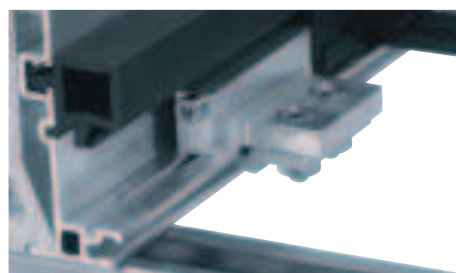

Schnelle Hilfe beim Befestigen des E-Ketten®-Festpunktes

Mit dem Festpunktmodul ist ein schnelles und einfaches Befestigen des KMA-Anschlüsselementes an der Super-Alu-Rinne ohne Bohren möglich. ● Schnelle Befestigung der E-Kette® durch Klemmen an der Alurinne ● Der Befestigungspunkt der E-Kette® kann schnell geändert werden ▶ Seite 9.16

Für das Montageset "Heavy-Duty" setzen Sie bitte anstelle der Art. Nr. 960.30.XXX die Art. Nr. 972.50.XXX bei "außen montiert" ein!



▶ Kapitel 10



▶ Kapitel 9



▶ Seite 7.255